

LINA 级主时钟

用户指南

DCS322672 - 修订版 1.0

LINA 用户指南

本用户指南旨在帮助您释放 dCS LINA 级主时钟 的全部潜能。

在本文档中，您可以搜索关于设置、安装、使用和养护系统的建议。我们希望您在开始操作前先仔细阅读文档。如需获取更多信息或支持，请通过 dcsaudio.com/contact 联系我们。

希望您享受聆听体验，同时热烈欢迎您加入 dCS 社区。

文档信息

刊载于： 2022/7/20

文档 ID： DCS322672 - 修订版 1.0

版权

版权所有 © 2022 Data Conversion Systems Ltd. 保留所有权利。

本手册中包含的信息如有更改，恕不另行通知。本公司已对其准确性进行核查，不承担任何因错误导致的责任。

dCS 是 Data Conversion Systems Ltd. 在英国注册的公司，编号2072115。

dCS 是 Data Conversion Systems Ltd. 的注册商标

其他产品和公司名可能是其他公司的商标或注册商标，是其所有者的资产。上述条款仅作说明之用，无意侵权。

预期用途

本文档为用户提供了安装、使用和配置产品的建议。

本文档中的约定

本文档使用以下安全通告和须知：



警告

表示危险情况，如不加以避免，可能会导致死亡或严重伤害。



小心

表示危险情况，如不加以避免，可能会导致中等伤害、损坏产品或导致数据遗失。

注意

表示重要情况，如不加以避免，可能会严重影响操作。



与当前章节相关的额外信息。

目录

安全	5
入门指南	7
介绍 LINA 级主时钟	7
包装清单	7
放置 LINA 级主时钟 的地方	7
建议使用的线材和接头	8
概述	9
正面	9
背面	9
安装	11
连接电源	11
开启和关闭设备	11
连接 LINA 范围	12
使用 Power Link	14
维护	15
更换熔断的电源保险丝	15
清洁设备	16
规格	17
支持	18
有限保修	19
一般信息	19
保修除外条款	19
获取保修服务	19
操作条件	19
合规	20
产品标签	20
FCC 合规声明	21
欧盟符合性声明	21
韩国B 类合规声明	21

安全

为了预防人身伤害或损坏设备，请在使用前仔细阅读以下安全信息。



小心

请阅读并遵守本文档中所有的安全信息和说明。

- 请遵守本文档中的清洁说明。
- 只能按照本文档说明安装设备。
- 请勿将液体泼洒到设备上或使其受潮。
- 请勿将设备安装在热源附近。
- 只可使用 dCS 指定的附件和配件。



小心

为防止触电风险并确保获得最佳音频性能，请使用适合的电源线将设备连接至电源地线（接地线）。

- 接地型插头有两个叶片和一个接地插脚，该插脚是为安全起见而设置的。如随附插头与您的插座不匹配，请联系合格电工。
- 如电源线已损坏，请勿使用。
- 如长时间不使用本设备，请将设备电源断开。
- 雷雨天气时，请将设备电源断开，防止出现电涌。



小心

设备上的防护罩可保护您免于触电。

- 请勿从设备上取下防护盖。
- 如您从设备上取下防护盖，则保修失效。

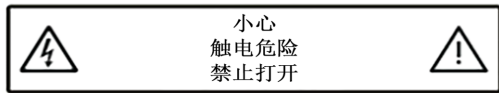

注意

如设备已损坏，请勿使用，请联系合格的维修人员。以下原因可能会导致设备损坏：

- 液体泼洒到设备上。
- 重物跌落到设备上。
- 设备被雨淋湿或受潮。
- 设备掉落。

注意

因误用电源再生器或电源再生器故障而导致的设备损坏不在保修范围内。

- 不建议使用电源再生器。
- 如需使用变压变频电源再生器，请设置符合当地标准的电压值。请将频率设置为 50Hz 或 60Hz。
- 电源再生器与设备连接时，请勿更改其输出电压。

注意

如设备已冷却并已移至温暖的室内，设备内部可能会形成冷凝。冷凝可能会干扰设备的正常运行。如设备曾置于低温处，请拆除所有包装，静置 1-2 小时，等待其恢复正常室温后再使用。

入门指南

介绍 LINA 级主时钟

LINA 级主时钟 是您的 LINA 系统的可选添加项。LINA 网络解码器 和 LINA 耳机放大器 可提供出色的性能，但在使用网络或 USB 输入时，添加 LINA 级主时钟 则可以改善音质。

LINA 级主时钟 可生成 44.1 和 48 kHz 的超低抖动字音频时脉校准机信号。设置 LINA 网络解码器 并将其锁定至字音频时脉校准机后，LINA 网络解码器 会自动锁定时钟频率，该频率是输入音频数据的精确倍数。例如，如输入数据速率为 192 kS/s，LINA 网络解码器 将选择 48 kHz 音频时脉校准机。

 LINA 级主时钟 无法与连接至 AES 或 LINA 网络解码器 上 SPDIF 输入的源设备一同使用，因为没有可连接输入，如 CD / SACD 激光唱机的备用字音频时脉校准机输出。在这种情况下，请选择 LINA 网络解码器 上的输入，并使用音频同步模式。

包装清单

包装盒内含有以下物品：

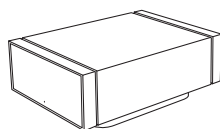

dCS LINA 级主时钟

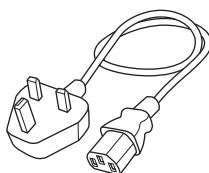

电源线 (2m)

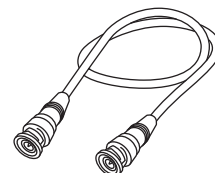

2x BNC 线 (0.5m)

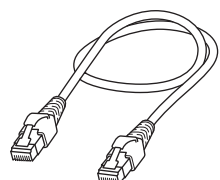

Power Link 线 (0.5m)

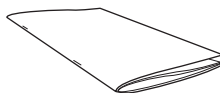

入门指南

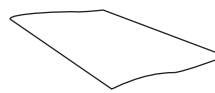

欢迎函

如果包装盒内有物品遗漏，请联系您的经销商。

 我们建议您保留设备原包装。如您需要订购替换包装，请联系您的经销商。

放置 LINA 级主时钟 的地方

要获得最佳音质：

- 您可以将设备垂直叠放，或将其并排放置。
- 确保您能够将 LINA 级主时钟 轻松连接至系统的其他设备。
- 如需垂直叠放设备，请将底部的设备放在坚实、无振动的底座上。

 为防止过热，我们建议您在设备周围留出一些空间以便通风。

建议使用的线材和接头

我们建议以下线材和接头应与设备一同使用。“商用”线材将随设备一同提供，您也可使用质量符合要求的线材和接头。

注意

笨重或无法弯曲的电源线可能会损坏设备的电源插座。



某些“高保真音响发烧友专用”线材的接地或屏蔽布置较为特殊，或没有配备适合的特性阻抗。如您在使用此类线材时出现问题，但换用标准线材后问题消失，请联系您的线材制造商。

输出	建议使用的线材和接头
字时钟	配有 BNC 接头的 75 Ω 同轴线材。



字时钟插座需进行简易直流耦合连接。如您使用的是电容耦合式线材或带有内置网络的电缆，接口可能无法正常工作。

概述

正面

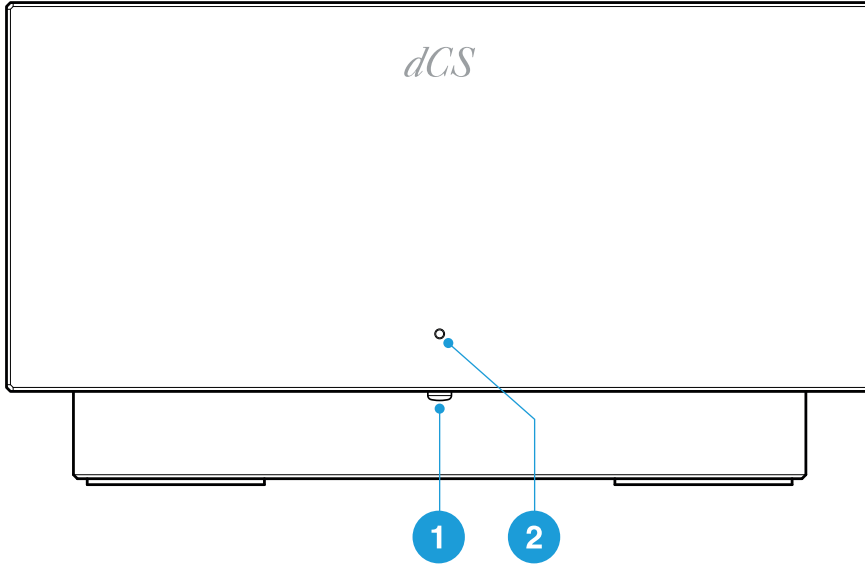

物品	描述
1 电源 键	如需开启或进入睡眠模式，请短按该键。 如需关闭，请长按该键直至状态指示灯熄灭。
2 状态指示灯	处于睡眠模式时，状态指示灯会发出微弱的白光。 设备开启时，状态指示灯会发出明亮的白光。

背面

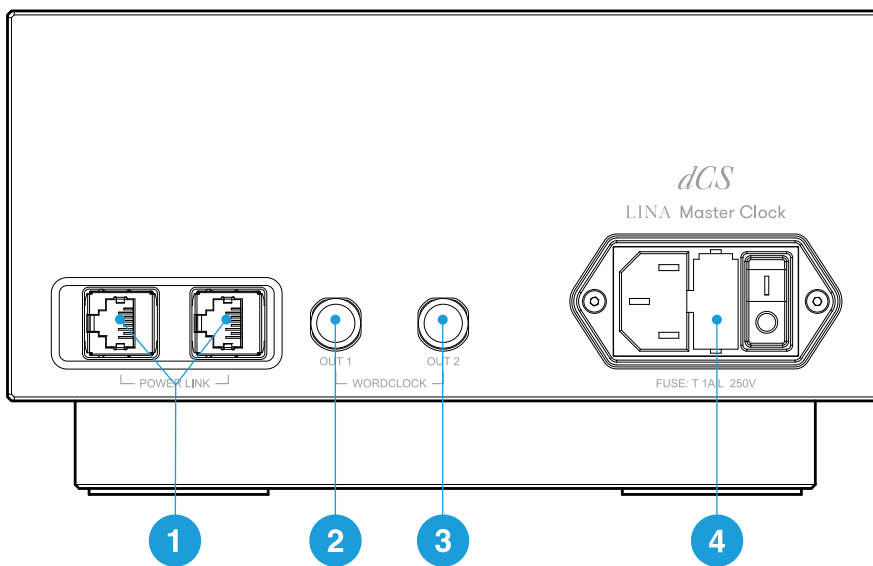

物品	描述
1 POWER LINK	RJ45 输入。将设备与其他 LINA 设备连接以启用 Power Link。 ▶ 如需了解更多信息，请参阅在本页14 页“使用 Power Link”。
2 字时钟 输出 1	字音频时脉校准机输出 1。一个 75 Ω BNC 接头，固定频率为 44.1kHz。 将设备与音频设备连接，如解码器。字时钟仅用于同步，无法传输数字音频数据。
3 字时钟 输出 2	字时钟输出 2。一个 75 Ω BNC 接头，固定值为 48kHz。 将设备与音频设备连接，如解码器。字时钟仅用于同步，无法传输数字音频数据。
4 电源插座、保险丝和电源开关	已通过一个带有电源开关和保险丝座的 IEC320 标准接头接通电源。

安装

连接电源

使用随附的电源线将您的 LINA 级主时钟 连接至电源。

1. 将电源线插入设备背面的电源插座。
2. 将插头接入电源。

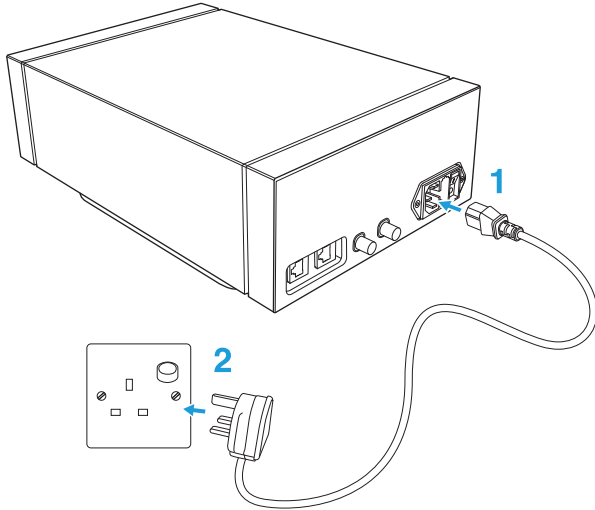

开启和关闭设备

在设备背面的电源线旁边，有一个电源翘板开关。前板上也有一个电源键。

如需开启设备：

1. 在设备背面，将电源翘板开关按压到 *I* 位置。

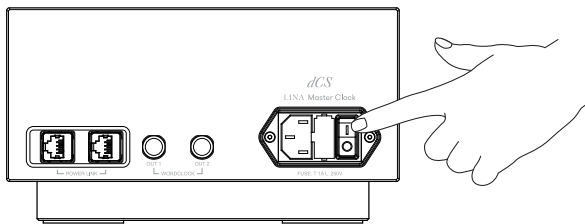

2. 在设备正面，按下 电源 键。

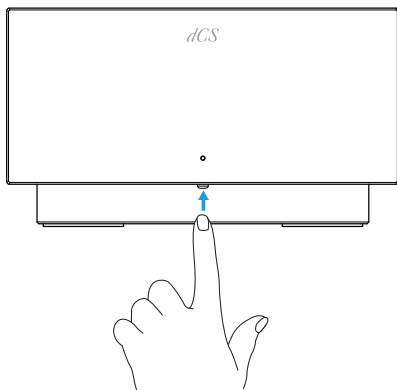

如需关闭设备：

- 长按 电源 键直至状态指示灯熄灭。

使用睡眠模式

睡眠模式将使设备以当前状态待机，同时确保可以快速启用设备。

- 如需进入睡眠模式，请短按 **电源** 键。
- 如需退出睡眠模式，请再次按下 **电源** 键。

连接 LINA 范围

如需一同连接 LINA 网络解码器、LINA 级主时钟 和 LINA 耳机放大器：

1. 定位 LINA 范围。
2. 将 LINA 网络解码器 连接至 LINA 耳机放大器。
3. 将 LINA 级主时钟 连接至 LINA 网络解码器。

1. 定位 LINA 范围

您可以通过以下方式放置设备：

- 将设备并排放置。
- 将设备按以下顺序垂直叠放：
 - LINA 耳机放大器 在底部
 - LINA 级主时钟 在中间
 - LINA 网络解码器 在顶部

 为防止过热，我们建议您在设备周围留出一些空间以便通风。

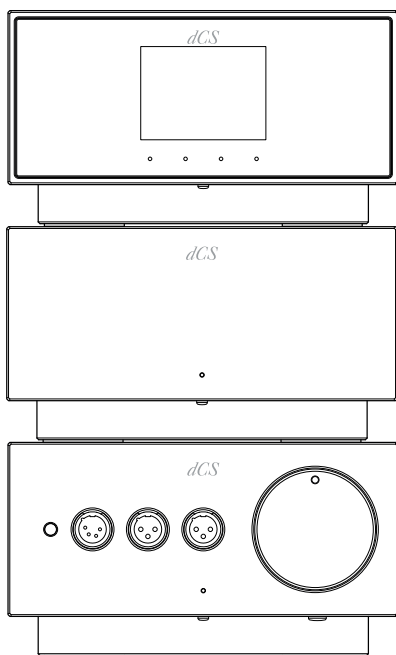

2. 将 LINA 网络解码器 连接至 LINA 耳机放大器

您可以使用平衡 XLR插座将 LINA 网络解码器 连接至 LINA 耳机放大器

1. 使用两根平衡 XLR 线材，将 LINA 网络解码器 上的 平衡左 和 平衡右 输出连接至 LINA 耳机放大器 上的 平衡左 和 平衡右 输入。

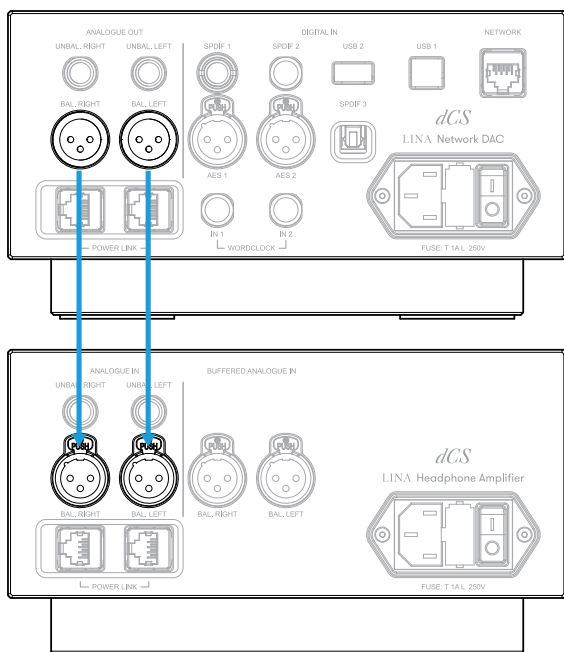



2. 在 LINA 耳机放大器 上选择非缓冲 XLR 输入。如状态指示灯未发出白光，请按住 功率 / 输入 键直至其变为白色。

3. 将 LINA 级主时钟 连接至 LINA 网络解码器

您可以将 LINA 网络解码器 上的网络和 USB 输入锁定为 LINA 级主时钟。

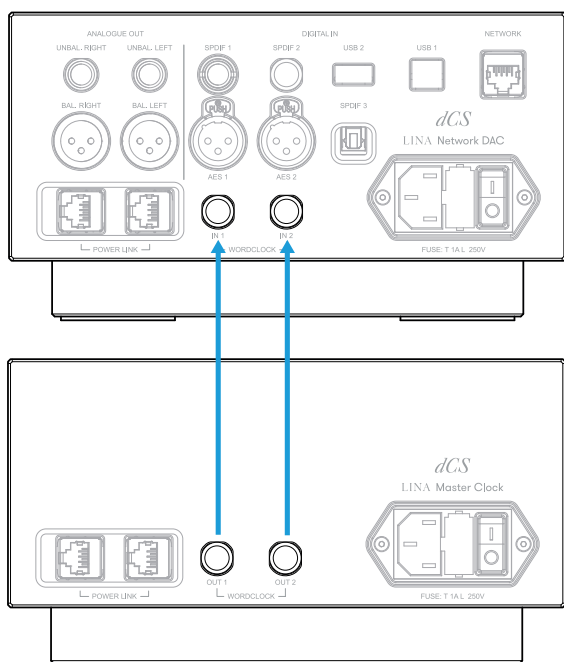
1. 开启 LINA 网络解码器 和 LINA 级主时钟。
2. 在 LINA 网络解码器 上选择网络或 USB 输入。
3. 使用两根 BNC 线材，将 LINA 级主时钟 上的 字时钟 输出插座连接至 LINA 网络解码器 上的 字时钟 输入插座。



- 将 LINA 网络解码器 上的计时同步模式设置为自动 。
LINA 网络解码器 选择合适的音频时脉校准机输入并锁定。

 如果您将 LINA 网络解码器 上的 AES 或 SPDIF 输入锁定至 LINA 级主时钟，源设备将不会锁定至音频时脉校准机，从而产生周期性的滴答声、电压差或失真。

如需以该方式使用 LINA 网络解码器，请使用带有字时钟输入的源设备和带有额外输出的音频时脉校准机。

使用 Power Link

Power Link 可让您同时开启和关闭 LINA 设备，或同时让 LINA 网络解码器 和 LINA 级主时钟 进入或退出睡眠模式。

如需启用 Power Link，请使用两根 RJ45 线材连接每个设备上的 *POWER LINK* 插座。

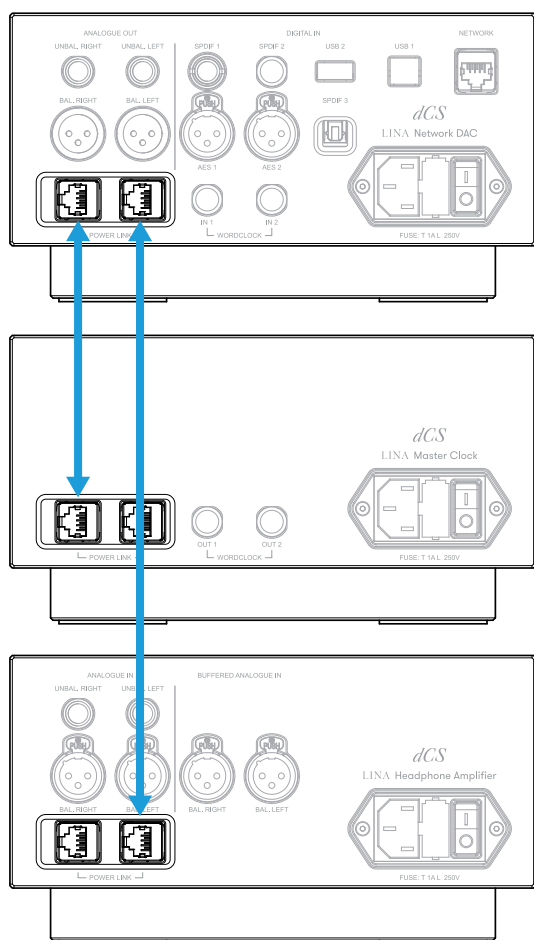

维护

dCS 音频产品无需进行常规维护。用户唯一可维修的设备部件是电源保险丝。如设备损坏，请联系您的经销商。

更换熔断的电源保险丝

设备的电源进线箱内配有一根保险丝。如保险丝熔断，可将其更换。

- 如保险丝已熔断一次，请将其更换。曾出现电涌。
- 如保险丝反复熔断，请联系您的物流中心安排维修。设备出现故障。

保险丝类型：20x 5 mm, T 1AL / 250 V



警告

请更换相同类型和额定值的保险丝。如您使用的是不同类型或额定值的保险丝，可能会损坏设备，并且存在火灾或触电风险。此外，也会使保险失效。

如需更换熔断的电源保险丝：

1. 从设备上拔下电源线。
2. 在电源翘板开关旁边，将保险丝座的两个卡扣推向中间，并拔出保险丝座。

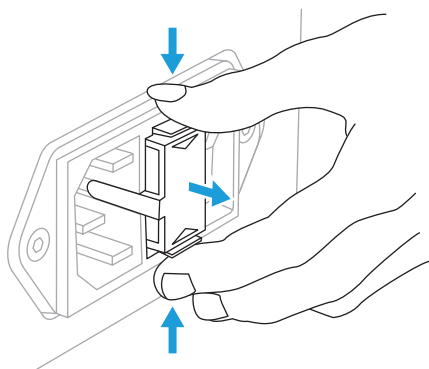

3. 从保险丝座的下方位置取出熔断的保险丝。

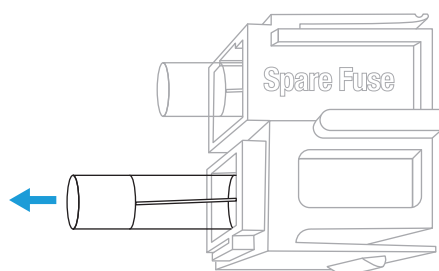

4. 将熔断的保险丝更换为备用保险丝，并将其从上方推入。
5. 按设备上标明的正确方向，将保险丝座推入设备内，直到听到“咔哒”声为止。

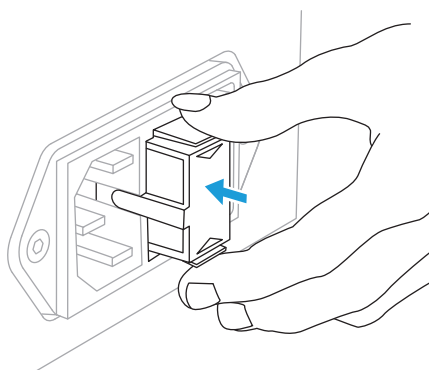

清洁设备

如果设备外壳有灰尘或脏污，可使用无绒布进行清洁。

- 如需去除指纹和松散的灰尘，请使用清洁干燥的无绒布。
- 如需清洁任何其他表面，请使用少量含氨玻璃清洁剂和无绒布。请勿将玻璃清洁剂直接喷洒在接头触点上。

规格

时钟类型	1 级主时钟。 采用具有 OCXO/VCXO 锁定设计的双晶体振荡器。
时钟频率	44.1 kHz 和 48 kHz
时钟精度	在 +5° C 至 +45° C 的环境温度范围下运输时，高于 +/-1 ppm。
字时钟输出	75 Ω BNC 接头上的 2x 独立缓冲 TTL-兼容输出： <ul style="list-style-type: none">• 输出 1：固定频率为 44.1 kHz• 输出 2：固定频率为 48 kHz
Power Link	2x RJ45
启动时间	如需达到额定精度，通常需要 10 分钟。
用户界面	<ul style="list-style-type: none">• 电源键• 状态指示灯• 电源开关• 电源已通过 Power Link 同步
运输尺寸	250 mm (高) x 300 mm (宽) x 450 mm (深)
运输重量	10 kg
产品尺寸	121.5 mm (高) x 220 mm (宽) x 339 mm (深)
产品重量	7 kg
供电要求	90-120 V / 220-240 V, 50/60 Hz 耗电量：10 W

 上述规格如有变更，恕不另行通知。

支持

如您在使用 LINA 级主时钟 时需要帮助，请联系您的经销商寻求协助，并提供设备序列号。
制造商：

Data Conversion Systems Ltd.
Unit 1, Buckingham Business Park,
Anderson Road,
Swavesey,
Cambridgeshire,
CB24 4AE,
UK

www.desaudio.com

有限保修

一般信息

dCS 保证本产品没有材料和制作工艺瑕疵，保证期限自设备从 dCS 发货之日起，为期 3 年。如产品是在设备从 dCS 发货之日起的 6 个月内通过 dCS 购买并注册的，保修期将从购买之日开始计算。如设备是在发货日期起的 6 个月后注册的，保修期将从发货之日开始计算，除非可提供原始销售发票作为注册凭证。保修期第一年内，dCS 将维修或根据判断酌情更换故障产品。保修期剩余两年内，仍可提供维修服务，但更换任何部件则需收费。保修服务必须由 dCS 或我们的授权服务代理商提供。如果您的设备需要维修，请联系您的经销商。

如需注册本产品，请登录网站 www.dcsaudio.com/register 进行在线注册，或在销售后的 30 日内填写《产品注册表》，并将其寄回 dCS。收到注册表后，dCS 将把您的联系方式添加至我们的客户数据库中。dCS 仅会将此信息用于保修，我们不会因销售和营销等原因直接联系您。

本保修服务仅适用于原设备所有者，不得转让。

保修除外条款

设备磨损和损耗不在保修范围内。

如出现以下情况，本产品的保修将失效：

- 以任何方式误用、滥用本产品。
- 在未经授权的情况下，进行任何修改或维修。
- 未按照本手册中规定的“操作条件”使用本产品。
- 由 dCS 或我们的授权服务代理商以外的人员维护或维修本产品。
- 在未进行电源地线（或接地线）连接的情况下，操作本产品。
- 退回设备时，包装不当。

如发现退回保修的产品运行正常，或产品退回时没有退货编号，dCS 将保留收取服务费的权利。

本保修条款仅适用于零件与人工费用，不涉及运输费或税费。

我们的经销商和服务代理商无权延长保修期限，dCS 不承担任何因此产生的责任。

在“已使用”的情况下，由 dCS 再次销售的产品保修期可能会缩短。

获取保修服务

如您遇到问题，请联系经销商或授权服务中心寻求帮助，提供产品型号、序列号、软件版本（如适用），并对故障进行详细描述。您的联系人将就需要采取的措施为您提供全面的建议。退回设备时，应使用原包装以避免运输时出现损坏。替换包装可从 dCS 处购买。

操作条件

- 电源电压必须保持在设备背板规定交流电压的 $\pm 10\%$ 范围内。
- 电源频率必须在 49 Hz 至 62 Hz 的范围内。
- 环境温度范围：0 °C (32° F) 至 45 °C (113° F)，无冷凝。
- 请勿将设备安装在热源附近，如散热器、通风管、功率放大器或强烈阳光直射下。

合规

产品标签

设备底部的产品标签提供了与设备相关的信息，包括序列号。它还显示了安全、合规与监管标识。

标识	描述
	旨在警示用户产品外壳内存在未绝缘的危险电压，该电压强度可能会对用户构成触电风险。
	小心：为避免触电，请勿拆除防护盖。设备内部没有用户可维修的部件。如需任何维修，请咨询合格的技术人员。
	本产品仅适用于海拔2 0 0 0 m 以下地区安全使用。
	用户说明包含重要的警示信息（警告/ 预防），使用产品前务必仔细阅读。请将用户说明置于安全处。
	在按照本手册安装和使用的情况下，本产品符合欧盟 CE 指令的要求。为保持产品合规性，如需维修，务必咨询合格的维修技术人员。
	本产品符合英国标准。
	带叉的垃圾桶（WEEE 符号）是一个欧洲标识，表示本设备不得作为一般垃圾进行处理。您有责任处置所有电子或电气垃圾，应将其送至指定的有害垃圾回收点进行处理。在产品生命周期结束后，将电子垃圾和设备进行收集、妥善回收和循环利用，有助于我们保护环境。如需了解更多信息，请将设备送回或联系您的物流中心。
	本产品符合 EU2015/863 中关于受限物质的规定。
	本设备已经过测试，符合 FCC 规定第 15 部分 B 类数字设备的限制。 ▶ 如需了解更多信息，请参阅在对页页“FCC 合规声明”。
	本产品符合中国国家认证认可监督管理委员会（CNCA）制定的中国强制性安全认证制度，并满足安全和电磁兼容性（EMC）要求。
	本产品符合韩国产品安全要求，并已获得韩国认证（KC）标志。

FCC 合规声明



本设备已通过测试，符合 FCC 规定第 15 部分关于 B 类数字设备的限制。

这些限制旨在提供合理保护，防止住宅安装中出现有害干扰。本设备可产生、使用和放射射频能量，如未按照说明进行安装和使用，可能会对无线电通信造成有害干扰。但无法保证干扰不会在某个安装过程中出现。

您可以通过关闭设备，确定设备是否会造成干扰。如干扰停止，则可能是由设备或外围设备造成的。

如果您的设备会对无线电或电视接收造成干扰，请尝试通过以下一种或多种方式消除干扰：

- 转动电视或无线电的天线，直至干扰停止。
- 将本设备移至一旁，或移至电视或无线电的另一侧。
- 移动本设备，使其远离电视或无线电。
- 将本设备插入与电视或无线电不同电路的插座。（即，确保本设备和电视或无线电处于由不同断路器或保险丝控制的电路中。）

（仅美国）如有必要，请咨询 dCS Americas LLC 或资深无线电/电视技术人员，获取额外的建议。

未经 dCS Americas LLC 明确批准的变更或修改可能会导致制造商的保修失效。

在使用合规外围设备并在系统组件间铺设屏蔽线材的情况下，本产品的电磁干扰兼容性已得到证实。为满足 FCC 规定的要求，屏蔽线材（包括以太网线）必须与本设备一同使用。使用未经许可的设备或未屏蔽的线材进行操作，可能会对无线电和电视接收造成干扰。

责任方（仅供 FCC 事宜联系使用）

dCS Americas LLC,
PNC Bank Bldg,
300 Delaware Ave, Suite 210,
Wilmington, DE 19801,
USA

欧盟符合性声明

本设备已经过测试，符合以下指令的基本要求：2014/30/EU、2014/35/EU 和 2015/863/EU。

经认证，本设备仅供室内使用。

韩国B 类合规声明

本设备为家用，已取得电磁兼容合格注册，因此不仅可在住宅使用，还可在其他区域使用。

이 기기는 가정용(B급) 전자파적합기기로서 주로 가정에서 사용하는 것을 목적으로 하며, 모든 지역에서 사용할 수 있습니다.

本页无内容。