

# LINA 마스터 클록

## 사용 설명서

DCS322673 - 수정본 1.0

## LINA의 설명서입니다

이 사용 설명서는 귀하가 dCS LINA 마스터 클록의 잠재성을 최대한 경험할 수 있도록 고안되었습니다.

내부에서 시스템 설정, 설치, 사용 및 관리하는 방법에 대한 안내를 확인할 수 있습니다. 작동을 시작하기 전에 잘 숙지하시기 바랍니다. 추가 정보나 지원이 필요하다면 [dcsaudio.com/contact](https://dcsaudio.com/contact)로 문의하시기 바랍니다.

즐겁게 음악을 들으시길 바라며 dCS 커뮤니티에 오신 것을 환영합니다.

## 문서 정보

발행 일자: 2022-06-29

문서 번호: DCS322673 - 수정본 1.0

## 저작권

Copyright © 2022 Data Conversion Systems Ltd. All Rights Reserved.

본 설명서의 정보는 별도의 고지 없이 변경될 수 있으며, 정확도를 측정하는 동안 발생한 오류에 대하여 어떠한 법적 책임도 지지 않습니다.

dCS 은 Data Conversion Systems Ltd. 회사의 영국 내 등록 번호입니다. 2072115.

dCS은 Data Conversion Systems Ltd.의 등록된 상표입니다

기타 제품 및 회사 이름은 다른 회사의 상표일 수 있으며, 이는 소유자의 자산입니다. 이는 침해가 아닌 설명만을 목적으로 사용합니다.

## 목적

이 문서에서는 사용자에게 제품의 설치, 사용 및 구성 방법을 안내합니다.

## 문서 내 규칙

본 문서는 다음과 같은 안전 고지 및 조언을 포함합니다.



### 경고

방치할 경우 사망이나 심각한 피해를 초래할 수 있는 위험한 상황을 명시합니다.



### 주의

방치할 경우 일반적인 부상, 제품 손상, 데이터 손실을 초래할 수 있는 위험한 상황을 명시합니다.

### 고지

방치할 경우 심각하게 제품 작동을 손상시킬 수 있는 중요한 상황을 명시합니다.



현재 내용과 관련된 추가 정보입니다.

# 컨텐츠

<b>안전</b>	<b>5</b>
<b>시작하기</b>	<b>7</b>
LINA 마스터 클록 소개	7
구성품	7
LINA 마스터 클록을 놓아야 할 곳	8
권장 케이블 및 커넥터	8
<b>개요</b>	<b>9</b>
전면	9
후면	9
<b>설치하기</b>	<b>11</b>
전원 공급 장치 연결하기	11
장치를 켜고 끄기	11
LINA세트 연결하기	12
전원 링크를 사용하여	14
<b>유지관리</b>	<b>15</b>
끊어진 주전원 퓨즈 교체하기	15
청소하기	16
<b>사양</b>	<b>17</b>
<b>지원</b>	<b>18</b>
<b>제한 보증</b>	<b>19</b>
일반 정보	19
보증 제외	19
서비스 받기	19
작동 조건	20
<b>규정 준수</b>	<b>21</b>
제품 라벨	21
FCC 규정 준수 설명	22
유럽 연합 적합성 평가 절차(EU Declaration of Conformity)	22
대한민국 클래스 B 규정 준수 설명	23

# 안전

부상과 장치 손상 방지를 위하여 사용하기 전에 다음의 안전 메시지를 읽으십시오.



## 주의

이 문서 내의 모든 안전 메시지 및 지침을 읽고 준수하십시오.

- 이 문서 내의 청소 지침을 따르십시오.
- 이 문서의 지침에 따라서만 장치를 설치하십시오.
- 장치에 액체를 쏟거나 물에 젖게 하지 마십시오.
- 장치를 뜨거운 곳 근처에 설치하지 마십시오.
- dCS에서 지정한 부가 장치 및 액세서리만 사용하십시오.



## 주의

감전을 방지하고 최상의 오디오 성능을 위해서 적합한 전원 케이블을 장치의 주전원에 연결하십시오.

- 접지형 플러그에는 안전을 위해 제공하는 날 2개와 접지 갈래가 있습니다. 제공된 플러그가 콘센트에 맞지 않다면 전문가에게 문의하십시오.
- 손상된 전원 케이블은 연결하지 마십시오.
- 장치를 장기간 사용하지 않을 경우 전원 공급 장치에서 장치를 분리하십시오.
- 번개가 치는 동안에는 전원 서지를 방지하기 위해 전원 공급 장치에서 장치를 분리하십시오.



## 주의

안전 커버는 감전으로부터 보호하는 역할을 합니다.

- 장치에서 안전 커버를 제거하지 마십시오.
- 장치에서 안전 커버를 제거할 경우 보증 적용 대상에서 제외됩니다.

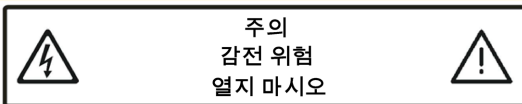

## 고지

장치가 손상된 경우 사용하지 말고 전문 서비스 엔지니어에게 문의하십시오. 장치 손상 원인은 다음과 같습니다.

- 장치에 액체를 흘릴 경우.
- 장치에 무거운 물체를 떨어뜨린 경우.
- 장치가 비나 습기에 노출된 경우.
- 장치를 떨어뜨린 경우.

## 고지

주전원 재생기의 오용 또는 오작동하는 주전원 재생기로 인한 손상은 보증 적용 대상에서 제외됩니다.

- 주전원 재생기의 사용은 권장하지 않습니다.
- 전압 및 주파수가 가변적인 주전원 재생기를 사용하려면 전압을 내장된 전압과 일치하도록 설정하십시오. 주파수를 50Hz 또는 60Hz로 설정하십시오.
- 장치가 주전원 발전기와 연결되어 있는 동안에는 주전원 발전기의 출력 전압을 변경하지 마십시오.

### 고지

장치가 차가운 상태에서 따뜻한 공간으로 이동하면 내부에 응결이 발생할 수 있습니다. 응결은 장치의 정상적인 작동을 방해할 수 있습니다. 장치가 차가운 곳에 보관된 경우, 모든 포장을 제거하고 1~2시간 동안 방치하여 실온에 도달할 수 있도록 하십시오.

# 시작하기

## LINA 마스터 클록 소개

LINA 마스터 클록은 LINA 시스템에 선택적으로 추가할 수 있습니다. LINA 네트워크 DAC과 LINA 헤드폰 앰프는 함께 뛰어난 성능을 제공하지만 LINA 마스터 클록을 추가하면 네트워크나 USB 입력을 사용할 때 음질이 향상됩니다.

LINA 마스터 클록은 44.1 and 48 kHz에서 매우 낮은 지터를 갖는 워드 클록 신호를 생성합니다. LINA 네트워크 DAC를 워드 클록에 고정되도록 설정한 후 LINA 네트워크 DAC는 수신 오디오 데이터의 정확한 배수인 클록 주파수로 자동으로 설정합니다. 예를 들어 수신 데이터 속도가 92 kS/s이라면 LINA 네트워크 DAC는 48 kHz 클록을 선택합니다.

- 💡 CD 트랜스포트와 같이 입력을 연결할 여분의 워드 클록 출력이 없으므로 LINA 네트워크 DAC의 AES 또는 SPDIF 입력에 연결된 소스 장치에는 LINA 마스터 클록을 사용할 수 없습니다. 이러한 경우 LINA 네트워크 DAC에서 해당 입력을 선택한 후 오디오 동기화 모드를 사용하십시오.

## 구성품

박스에는 다음과 같은 부품들이 들어있습니다.

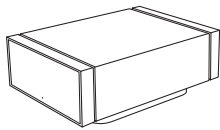

dCS LINA 마스터 클록

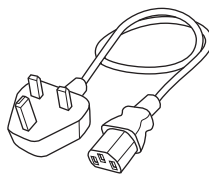

전원 케이블(2m)

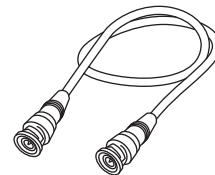

2x BNC 케이블 (0.5m)

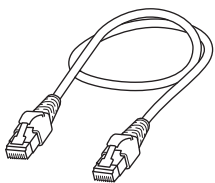

전원 링크 케이블 (0.5m)

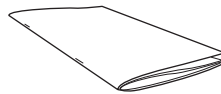

시작 안내서

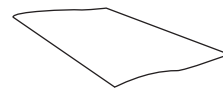

환영문

박스 안에 부품이 없을 경우 고객센터로 문의 바랍니다.

- 💡 제품의 원래 포장은 그대로 보관하시는 걸 권장합니다. 대체 포장 주문을 원하실 경우 고객센터로 문의 바랍니다.

## LINA 마스터 클록을 놓아야 할 곳

최상의 음질을 얻으려면:

- 장치를 수직으로 쌓거나 서로 나란히 배치할 수 있습니다.
- LINA 마스터 클록을 시스템의 다른 장치에 쉽게 연결할 수 있는지 확인바랍니다.
- 장치를 수직으로 쌓을 경우, 최하단 장치를 단단하고 진동이 없는 곳에 놓으십시오.

 과열을 방지하려면 기기 주변에 공간을 두어 환기를 시키는 것이 좋습니다.

## 권장 케이블 및 커넥터

다음과 같은 케이블과 커넥터를 사용할 것을 권장합니다. '상용' 케이블을 제공하지만 고객이 원하는 품질의 케이블과 커넥터를 사용할 수 있습니다.

### 고지

무겁거나 휘어지지 않는 전원 케이블은 장치의 전원 소켓을 손상 시킬 수 있습니다.

 '오디오 업계에서 인기가 많은' 일부 케이블에는 비정상적인 접지 또는 스크리닝 배열이 있거나 정확한 특성 임피던스가 없을 수 있습니다. 이러한 케이블을 사용하는 데 어려움이 있지만 표준 케이블을 사용하여 문제가 사라지면 케이블 제조사로 문의하십시오.

출력	권장 케이블 및 커넥터
워드 클록	BNC 커넥터가 장착된 75 Ω 동축 케이블

 워드 클록 소켓에는 간단한 직류 결합 연결이 필요합니다. 콘덴서 연결 케이블이나 네트워크가 내장된 케이블을 사용할 경우 인터페이스가 정상적으로 작동하지 않을 수도 있습니다.



# 개요

## 전면

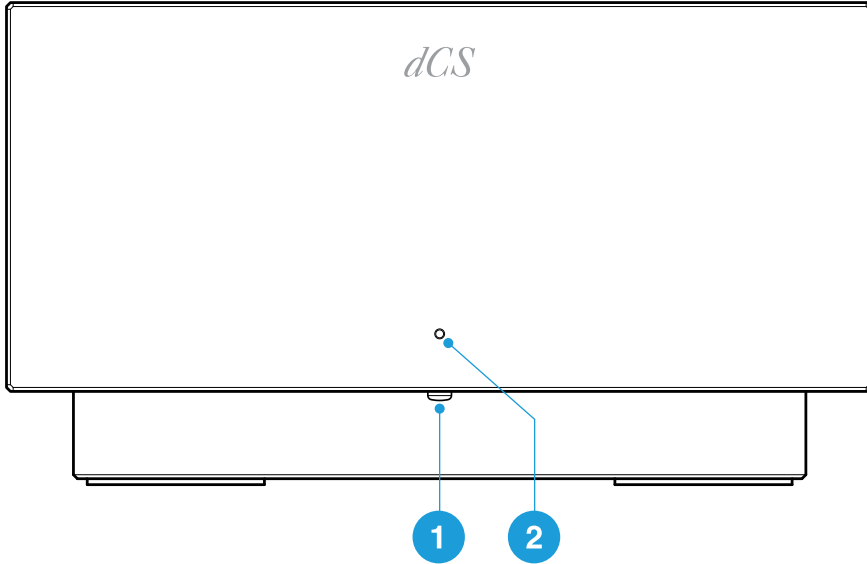

부품	설명
1 전원 버튼	절전 모드로 전환하려면 짧게 누르십시오. 끄려면 상태 표시등이 꺼질 때까지 길게 누르십시오.
2 상태 표시등	절전 모드에서는 상태 표시등에서 흰색이 희미하게 나타납니다. 장치가 켜지면 상태 표시등에서 밝은 흰색을 나타냅니다.

## 후면

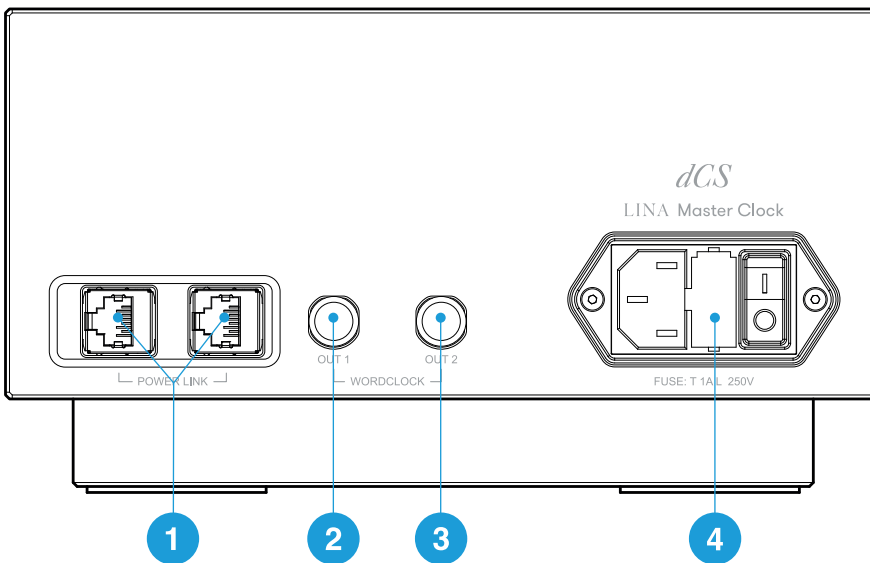

부품	설명
1 POWER LINK	RJ45 입력. 장치를 다른 LINA 장치에 연결하여 전원 링크를 활성화하십시오. ▶ 더 많은 정보를 원하신다면 "전원 링크를 사용하여" 페이지 14에서 확인할 수 있습니다.
2 WORDCLOCK OUT 1	워드 클록 출력 1. 75Ω BNC 커넥터는 44.1kHz로 고정되어 있습니다. 장치를 DAC와 같은 오디오 장치에 연결합니다. 워드 클록은 동기화에만 사용되며 디지털 오디오 데이터를 전송하지 않습니다.
3 WORDCLOCK OUT 2	워드 클록 출력 2. 75Ω BNC 커넥터는 48kHz로 고정되어 있습니다. 장치를 DAC와 같은 오디오 장치에 연결합니다. 워드 클록은 동기화에만 사용되며 디지털 오디오 데이터를 전송하지 않습니다.
4 전원 소켓, 퓨즈와 전원 스위치	전원은 표준 IEC320 커넥터를 통해 전원 스위치와 퓨즈 홀더에 연결되어 있습니다.

# 설치하기

## 전원 공급 장치 연결하기

동봉된 전원 케이블로 LINA 마스터 클록을 전원 공급 장치에 연결합니다.

1. 장치 후면에서 전원 소켓에 전원 케이블을 꽂습니다.
2. 전원 공급 장치에 플러그를 꽂습니다.

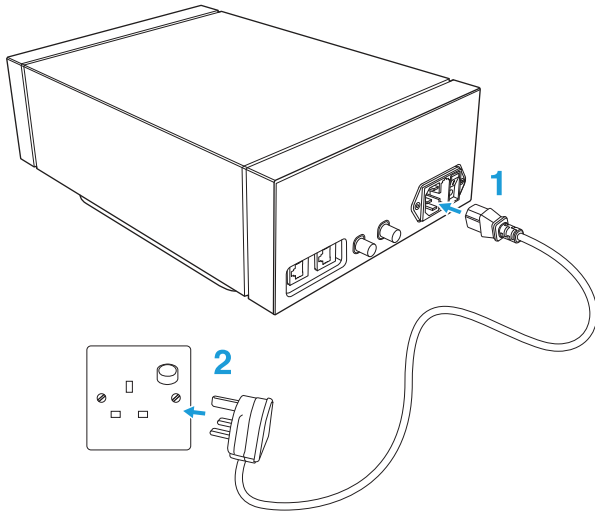

## 장치를 켜고 끄기

장치 후면의 전원 케이블 옆에 전원 로커 스위치가 있습니다. 전원 버튼은 전면 패널에 있습니다.

장치를 켜려면 :

1. 장치 후면의 전원 로커 스위치를 / 위치까지 누릅니다.

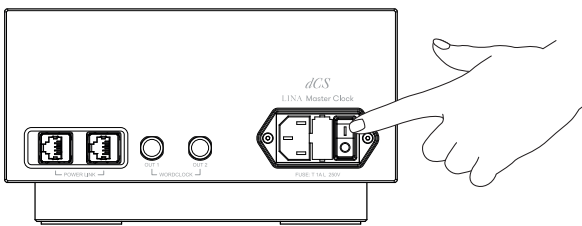

2. 장치 전면에 있는 전원 버튼을 누릅니다.

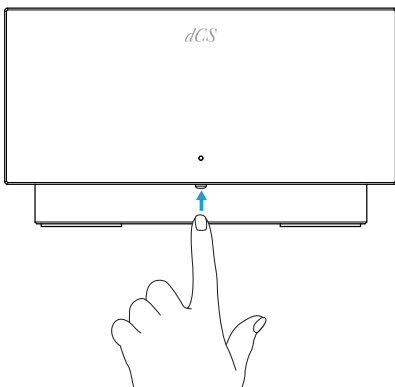

장치를 끄려면 :

- 상태 표시등이 꺼질 때까지 전원 버튼을 길게 누릅니다.

## 절전 모드 사용하기

절전 모드에서는 장치를 현재 상태로 중단시키지만 빠르게 사용할 수 있도록 준비합니다.

- 절전 모드를 사용하려면 전원 버튼을 짧게 누릅니다.
- 절전 모드를 끄려면 다시 전원 버튼을 누릅니다.

## LINA세트 연결하기

LINA 네트워크 DAC, LINA 마스터 클록, LINA 헤드폰 앰프를 함께 연결하는 방법은 다음과 같습니다.

1. LINA세트를 배치합니다.
2. LINA 네트워크 DAC를 LINA 헤드폰 앰프에 연결합니다.
3. LINA 마스터 클록을 LINA 네트워크 DAC에 연결합니다.

### 1. LINA 세트를 배치합니다.

다음 방법 중 하나를 통해 부품들을 배치할 수 있습니다.

- 부품들을 나란히 놓습니다.
- 다음 순서에 따라 부품들을 수직으로 쌓아 올립니다.
  - 가장 하단부에 있는 LINA 헤드폰 앰프
  - 가운데에 있는 LINA 마스터 클록
  - 상단부에 있는 LINA 네트워크 DAC

 과열을 방지하려면 기기 주변에 공간을 두어 환기를 시키는 것이 좋습니다.

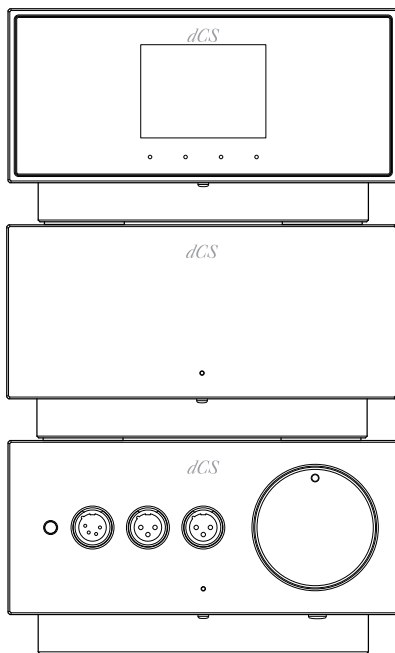

## 2. LINA 네트워크 DAC을 LINA 헤드폰 앰프에 연결하기

균형된 XLR 소켓을 통해 LINA 네트워크 DAC을 LINA 헤드폰 앰프에 연결할 수 있습니다.

1. 두 개의 균형 XLR 케이블을 이용하여 LINA 네트워크 DAC의 *BAL. LEFT*와 *BAL. RIGHT*의 출력을 LINA 헤드폰 앰프의 *BAL. LEFT*와 *BAL. RIGHT* 입력에 연결합니다.

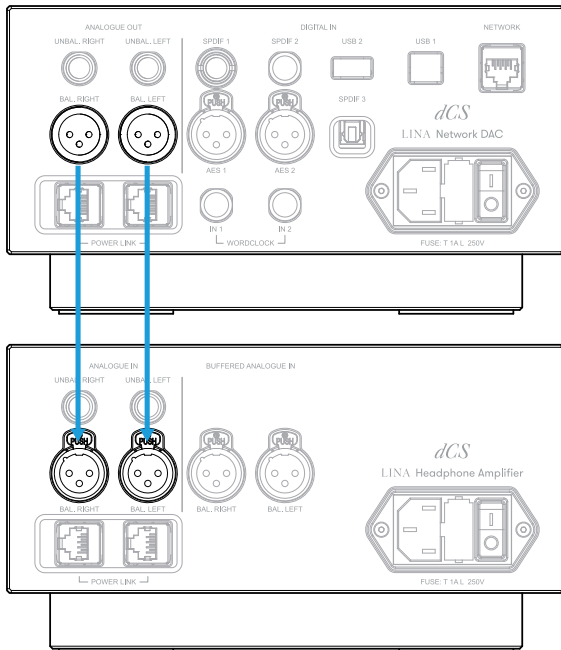



2. LINA 헤드폰 앰프에서 버퍼링되지 않은 XLR 입력을 선택합니다. 상태 표시등이 하얀색이 아니라면 하얀색이 뜰 때까지 *Power / Input* 버튼을 누르십시오.

## 3. LINA 마스터 클록을 LINA 네트워크 DAC에 연결하기

LINA 네트워크 DAC의 네트워크와 USB 입력을 LINA 마스터 클록에 고정할 수 있습니다.

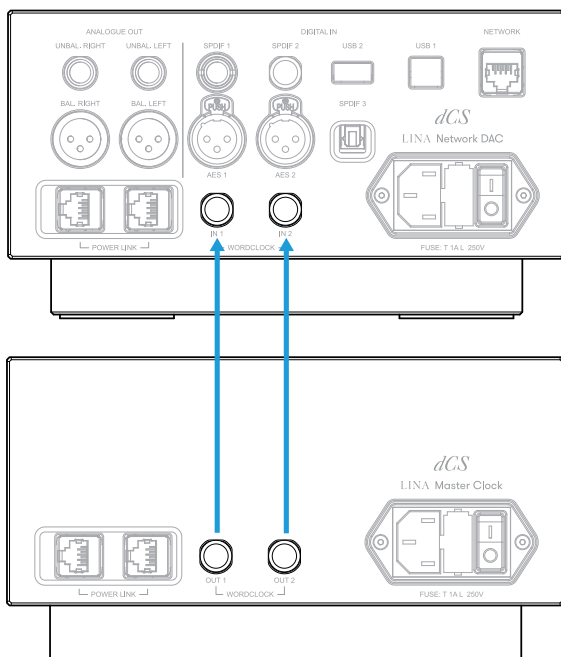
1. LINA 네트워크 DAC과 LINA 마스터 클록를 켭니다.
2. LINA 네트워크 DAC에서 네트워크 또는 USB 입력을 선택합니다.
3. 두 개의 BNC 케이블을 이용하여 LINA 마스터 클록의 *WORDCLOCK* 출력 소켓을 LINA 네트워크 DAC의 *WORDCLOCK* 입력 소켓에 연결합니다.



- LINA 네트워크 DAC의 클럭 동기화 모드를 Auto  로 설정합니다.  
LINA 네트워크 DAC는 적절한 클럭 입력을 선택하고 이를 제어합니다.

 LINA 네트워크 DAC의 AES 또는 SPDIF 입력을 LINA 마스터 클럭에 잠그면 소스 장비에 클럭이 잠기지 않아 주기적인 클릭, 드롭 아웃, 왜곡이 발생합니다.  
이러한 방식으로 LINA 네트워크 DAC을 사용하려면 워드 클럭 입력이 있는 소스 장비와 추가 출력이 있는 마스터 클럭을 사용하십시오.

## 전원 링크를 사용하여

전원 링크에서는 LINA 장치를 동시에 켜고 끌 수 있으며, LINA 네트워크 DAC과 LINA 마스터 클럭을 동시에 절전 모드로 설정할 수 있습니다.

전원 링크를 활성화 하려면 두 개의 RJ45 케이블을 각 부품의 *POWER LINK* 소켓에 연결해야 합니다.

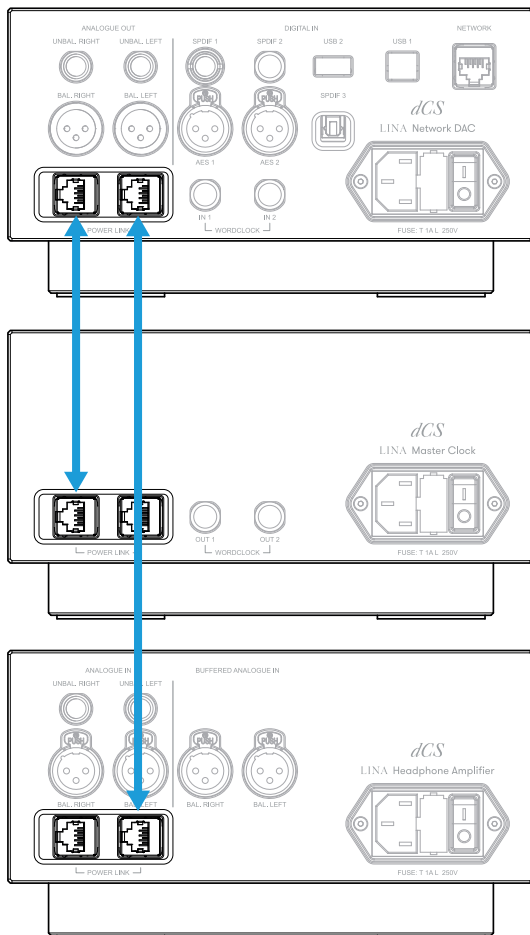

# 유지관리

dCS 오디오 제품은 주기적인 유지관리를 하지 않아도 됩니다. 사용자는 주전원의 퓨즈만 수리할 수 있습니다. 장치가 고장났다면 고객센터로 연락하십시오.

## 끊어진 주전원 퓨즈 교체하기

장치의 전원 유입구 내부에 퓨즈가 존재합니다. 퓨즈가 끊어진 경우 이를 교체할 수 있습니다.

- 퓨즈가 한 번 끊어졌다면 퓨즈를 교체하십시오. 전원 서지가 있었습니다.
- 퓨즈가 지속적으로 끊어진다면 고객센터로 연락하여 수리를 받으십시오. 장치에 결함이 있습니다.

퓨즈 유형 : 20 x 5 mm, T 1A L / 250 V



### 경고

동일한 유형 및 정격의 퓨즈로 교체하십시오. 다른 유형 및 정격의 퓨즈를 사용할 경우 장치 손상을 유발할 수 있으며 화재 및 감전의 위험이 있습니다. 이는 보증에서도 제외됩니다.

끊어진 주전원 퓨즈를 교체하려면:

1. 장치에서 전원 케이블을 뽑습니다.
2. 전원 로커 스위치 옆에 있는 퓨즈 홀더의 두 탭을 중앙으로 밀고 퓨즈 홀더를 당겨서 뺍니다.

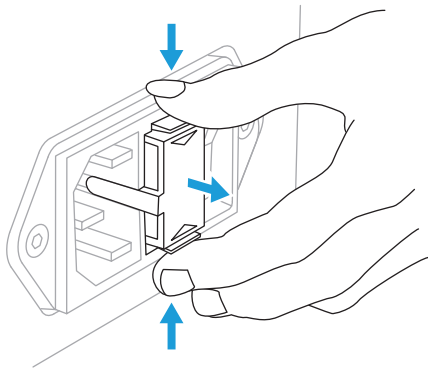

3. 퓨즈 홀더의 아랫쪽에서 끊어진 퓨즈를 제거합니다.

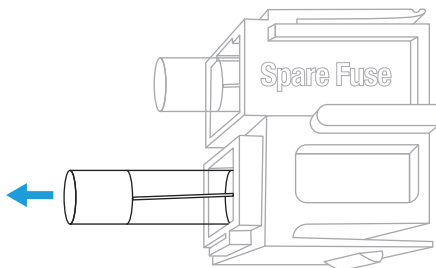

4. 끊어진 퓨즈를 위쪽의 예비 퓨즈로 교체합니다.

5. 퓨즈 홀더를 딸깍 소리가 날 때까지 올바른 방향으로 장치에 밀어 넣습니다.

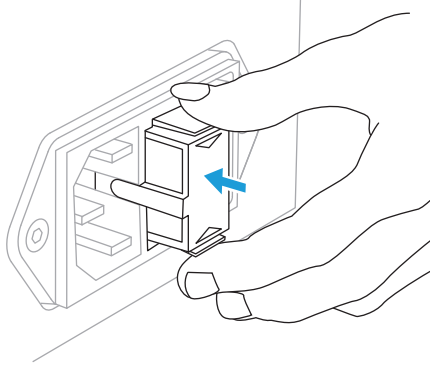

## 청소하기

케이스에 먼지가 묻거나 더러워진 경우, 보풀이 없는 천으로 청소하십시오.

- 지문이나 묻은 먼지를 제거하려면 보풀이 없는 깨끗하고 마른 천을 이용하십시오.
- 다른 표면을 세척하기 위해서는 암모니아를 포함한 소량의 유리 세정제를 보풀이 나지 않는 옷감을 사용해야 합니다. 연결부 접합부에 유리 세정제를 직접 뿌리면 안 됩니다.



# 사양

클럭 종류	Grade 1 마스터 클럭. OCXO/VCXO 설계를 통해 듀얼 크리스탈 오실레이터를 장착했습니다.
클럭 주파수	44.1 kHz와 48 kHz
클럭 정격	+/-1 ppm보다 뛰어나며 5~45°C의 외부 온도 범위 내에서 배송됩니다.
워드 클럭 출력	2x 75 Ω BNC 커넥터에서 각각 버퍼된 TTL 호환 출력: <ul style="list-style-type: none"> <li>출력 1 : 44.1 kHz로 고정</li> <li>출력 2 : 48 kHz로 고정</li> </ul>
전원 링크	2x RJ45
기동 시간	일반적으로 정격 정확도까지 10분 소요됩니다.
사용자 인터페이스	<ul style="list-style-type: none"> <li>전원 버튼</li> <li>상태 표시등</li> <li>전원 버튼</li> <li>전원 링크를 통한 전원 동기화</li> </ul>
배송 규격	250 mm (높이) x 300 mm (너비) x 450 mm (깊이)
배송 중량	10 kg
상품 규격	121.5 mm (높이) x 220 mm (너비) x 339 mm (깊이)
상품 중량	7 kg
필요 전력	90-120 V / 220-240 V, 50/60 Hz 전력 소비량 : 10 W

 상기 사양은 별도의 고지 없이 변경될 수 있습니다.

# 지원

LINA 마스터 클록의 사용 중에 도움이 필요할 경우 장치의 일련 번호를 포함하여 고객 센터로 문의하시기 바랍니다.

제조사 :

Data Conversion Systems Ltd.  
Unit 1, Buckingway Business Park,  
Anderson Road,  
Swavesey,  
Cambridgeshire,  
CB24 4AE,  
UK

[www.dcsaudio.com](http://www.dcsaudio.com)

# 제한 보증

## 일반 정보

dCS은 이 제품이 dCS에서 출고된 날로부터 3년 동안 소재 및 제작 상의 하자에 대하여 보증합니다. 제품을 dCS에서 출고된 날로부터 6개월 이내에 구매하여 dCS에 등록하면 구매일로부터 보증이 시작됩니다. 배송일로부터 6개월 이후에 등록된 기기에 대해서는 원래 판매된 인보이스에서 등록이 되지 않았다면 배송일로부터 보증이 시작됩니다. dCS는 보증 기간 첫 1년 동안 무조건적으로 불량 제품에 대하여 수리 및 교체해드립니다. 남은 2년 간은 서비스가 보장되지만 필요한 부품에 대해서는 청구될 수 있습니다. 보증 수리는 dCS 또는 공식 서비스 대리점에서만 할 수 있습니다. 기기에 서비스가 필요한 경우 고객 센터로 연락하십시오.

이 제품을 등록하려면 [www.dcsaudio.com/register](http://www.dcsaudio.com/register)에서 온라인으로 등록하거나 구매 후 30일 이내에 제품 등록 양식을 작성하여 dCS에 제출하십시오. 등록 즉시 dCS는 귀하의 연락처 정보를 고객 데이터베이스에 추가할 것입니다. dCS 해당 정보를 보증 목적으로만 사용하며 판매 및 홍보 관련 사유로 이용하지 않습니다.

보증은 원래 소유자에게만 적용되며 양도가 불가합니다.

## 보증 제외

마모 및 파손은 보증 대상이 아닙니다.

다음과 같은 경우는 보증 대상에서 제외됩니다.

- 제품을 잘못 사용한 경우
- 비공식적인 경로로 개조 또는 수리한 경우
- 설명서에 명시된 작동 조건에 따라 제품을 사용하지 않은 경우
- 제품을 dCS 또는 공식 서비스 대리점이 아닌 다른 곳에서 수리한 경우
- 제품을 주전원 접지 없이 사용한 경우
- 제품이 제대로 포장되지 않은 채로 반품된 경우

dCS 보증 수리를 위해 반품된 제품이 정상적으로 작동하거나 반품 번호가 발급되지 않은 채로 반품된 경우 서비스 요금이 청구될 수 있습니다.

이 보증은 부품 및 공임에만 적용되며 배송비 또는 세금/관세에는 적용되지 않습니다.

고객 센터와 서비스 대리점에서는 보증 기간을 연장할 수 없으며 dCS는 이러한 시도에 어떠한 책임도 지지 않습니다.

dCS가 '중고'로 재판매하는 제품은 보증 조건을 줄일 수 있습니다.

## 서비스 받기

문제가 발생한 경우 서비스 센터 또는 공인 서비스 센터로 문의하여 모델, 일련 번호, 소프트웨어 버전(해당되는 경우)을 말하고 고장에 대하여 자세하게 설명하십시오. 담당자에 필요한 조치에 대해 충분히 설명 드립니다. 기기를 반품할 때 배송 중 손상을 방지하기 위해 원래 포장을 사용해야 합니다. 대체 포장 세트는 dCS에서 구입할 수 있습니다.

## 작동 조건

- 공급 전압은 후면 패널에 지정된 교류 전압의 +/-10% 이내로 유지되어야 합니다.
- 공급 주파수는 49 Hz에서 62 Hz 이내로 유지해야 합니다.
- 외부 온도 범위는 0°C (32°F) to 45°C (113°F)(비응축)입니다.
- 장치를 라디에이터, 배관, 파워 앰프 또는 직사광선과 같이 열이 많은 곳 근처에 설치하지 마십시오.

# 규정 준수

## 제품 라벨

장치 하단에 있는 라벨에는 일련 번호를 포함한 장치에 대한 정보가 적혀있습니다. 안전, 규정 준수, 규정 또한 표시되어 있습니다.

표시	설명
	제품 인클로저 내에 감전의 위험이 있는 비절연 전압이 있음을 경고하기 위한 것입니다.
	주의: 커버를 제거할 경우 감전될 수 있습니다. 내부에 사용자가 수리할 수 있는 부품은 없습니다. 모든 수리는 전문가에게 문의하십시오.
	이 제품은 2,000m 이상의 고도에서는 작동 시키기에 적합하지 않습니다.
	사용 설명서에는 중요한 주의 정보(경고/주의 사항)가 포함되어 있으며 제품 사용 전 반드시 읽어야 합니다. 사용 설명서는 안전한 곳에 보관하십시오.
	이 제품은 설명서에 나와있듯이 설치 및 사용 시 유럽 CE 지침에 명시된 요건을 충족 합니다. 지속적인 규정 준수를 위해서는 전문가에게 문의하십시오.
	이 제품은 영국 표준을 따릅니다.
	쓰레기통에 가위표가 그려진 기호는 WEEE(Waste Electrical and Electronic Equipment, 전기 및 전자 장비 폐기물 분리수거)기호로 이 기기를 일반 쓰레기로 폐기하면 안된다는 유럽 기호입니다. 사용자는 유해 폐기물의 재활용을 위해 지정된 수거 장소에 모든 전자 또는 전기 폐기물을 폐기해야 합니다. 제품의 수명 주기가 만료될 때 전자 폐기물 장비의 수집, 적절한 재활용은 환경 보호에 도움이 될 것입니다. 자세한 정보를 위해서는 제품을 반품하거나 고객 센터로 문의하십시오.
	이 제품은 제한 물질에 대한 EU2015/863을 준수합니다.
	이 장비는 FCC 규칙 제 15 부에 따라 클래스 B 디지털 장치의 제한을 준수하는 것으로 시험 및 인증되었습니다. ▶ 더 많은 정보를 원하신다면 "FCC 규정 준수 설명" 다음 페이지에서 확인할 수 있습니다.
	이 제품은 CNCA(Certification and Accreditation Administration, 중국 국가 인증 허가 감독 관리 위원회)에서 관리하는 중국 강제 인증제를 준수하며 안전 및 전자기파 적합성 요건을 충족 합니다.
	이 제품은 대한민국 제품 안전성을 준수하며 KC(Korean certificate, 대한민국 국가 통합 인증) 마크를 받았습니다.

## FCC 규정 준수 설명



이 장비는 FCC 규칙 제 15부에 따라 클래스 B 디지털 장치의 제한을 준수하는 것으로 시험 및 인증되었습니다.

이러한 제한은 주거용으로 설치 시 유해한 전파 간섭에 대한 합당한 보호를 위해 만들어졌습니다. 이 장비는 무선 주파수 에너지를 생성, 사용 및 방출할 수 있으며 지침에 따라 설치 및 사용하지 않을 경우 무선 통신에 유해한 간섭을 일으킬 수 있습니다. 하지만 특정한 설치 방법에서 간섭이 발생하지 않는다는 보장은 할 수 없습니다.

이 장비의 전원을 꺼서 간섭 여부를 확인할 수 있습니다. 장비 또는 주변 장치로 인해 간섭이 멈출 수도 있습니다.

장비가 라디오 또는 TV 수신에 방해가 될 경우 다음 조치 중 하나 이상을 실시하여 간섭을 바로 잡을 수 있습니다.

- 간섭이 멈출 때까지 TV 또는 라디오의 안테나를 돌리십시오.
- 장비는 TV 또는 라디오의 한 쪽 또는 다른 쪽으로 옮기십시오.
- 장비를 TV 또는 라디오로부터 멀리 두십시오.
- 장비를 TV 또는 라디오와 다른 콘센트에 연결하십시오. (즉, 장비가 TV 또는 라디오와 다른 회로 차단기 혹은 퓨즈에 의해 제어 중인 회로와 연결되었는지 확인하십시오.)

(미국만 해당) 필요한 경우 dCS Americas LLC 또는 숙련된 라디오/TV 기술자에게 추가적인 도움을 구하십시오.

dCS Americas LLC에서 명시되지 않은 변경 혹은 수정은 제조사로부터 보증을 받지 못할 수도 있습니다.

이 제품은 호환되는 주변 장치 및 시스템 구성 요소 간의 차폐 케이블을 사용하는 조건에서 전자파 간섭 준수를 증명했습니다. FCC 규정을 준수하기 위해서는 이더넷 네트워크 케이블을 포함한 차폐 케이블을 해당 장비와 함께 사용해야 합니다. 인증되지 않은 장비 혹은 비차폐 케이블은 라디오와 TV 수신에 방해가 될 수 있습니다.

담당자(FCC 문제에 한함)

dCS Americas LLC,  
PNC Bank Bldg,  
300 Delaware Ave, Suite 210,  
Wilmington, DE 19801,  
USA

## 유럽 연합 적합성 평가 절차(EU Declaration of Conformity)

이 장치는 테스트 결과 2014/30/EU, 2014/35/EU 및 2015/863/EU 지침의 필수 요건을 충족 하는 것으로 확인하였습니다.

이 장치는 실내 전용입니다.

## 대한민국 클래스 B 규정 준수 설명

이 장치는 가정용으로 전자파 적합성 등록을 마쳤으며 주거 지역 뿐만 아니라 기타 지역에서도 사용 가능합니다.

이 기기는 가정용(B급) 전자파적합기기로서 주 로 가정에서 사용하는 것을 목적으로 하며, 모 든 지역에서 사용할 수 있습니다.

이 페이지는 공란입니다.